

① 県道46号名古屋碧南線

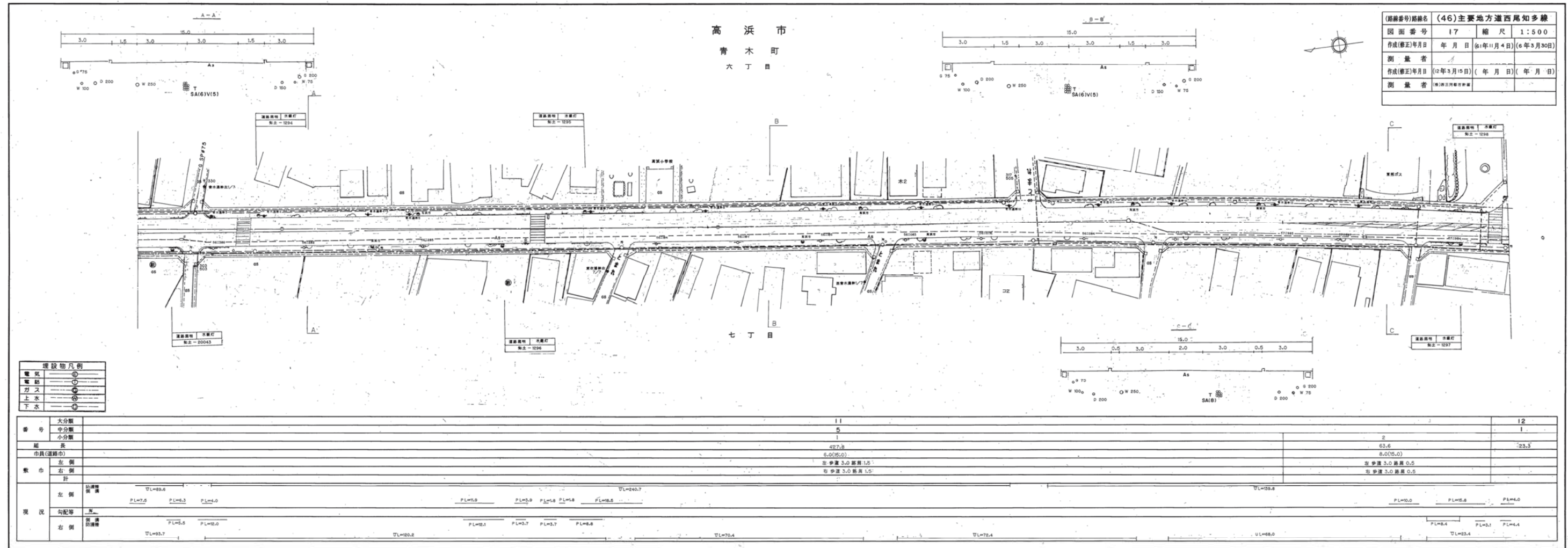

路線番号	(46)主要地方道西尾知多線		
図面番号	17	縮尺	1:500
作成(修正)年月日	年月日	(81年11月4日)	(6年3月30日)
測 量 者		(12年3月15日)	( 年 月 日)
測 量 者	株式会社三井物産		

埋設物凡例	
電 気	○
電 柱	○
ガ ス	○
上 水	○
下 水	○

② 市道学校南線

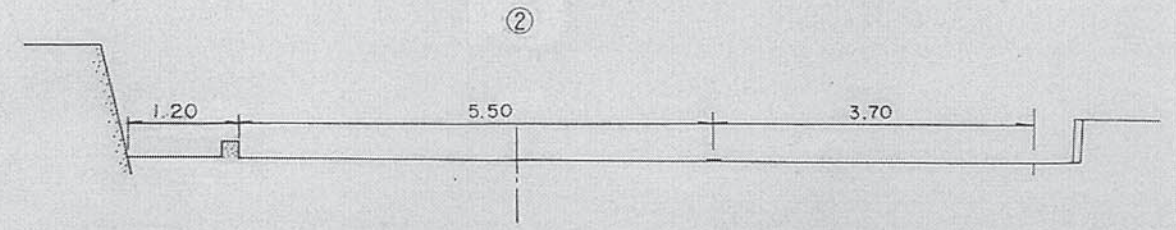
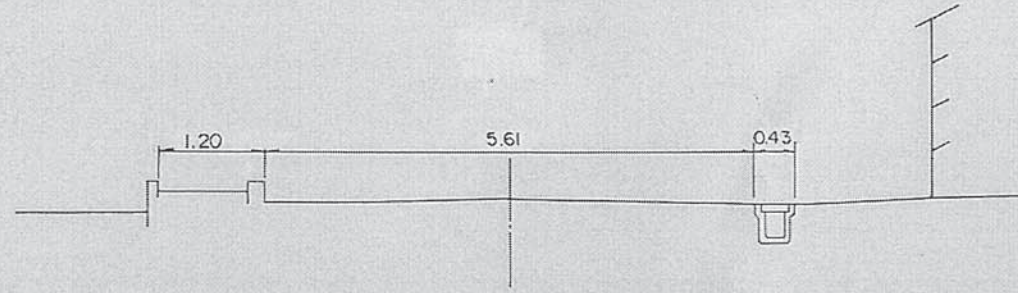

青木町六丁目

青木町七丁目

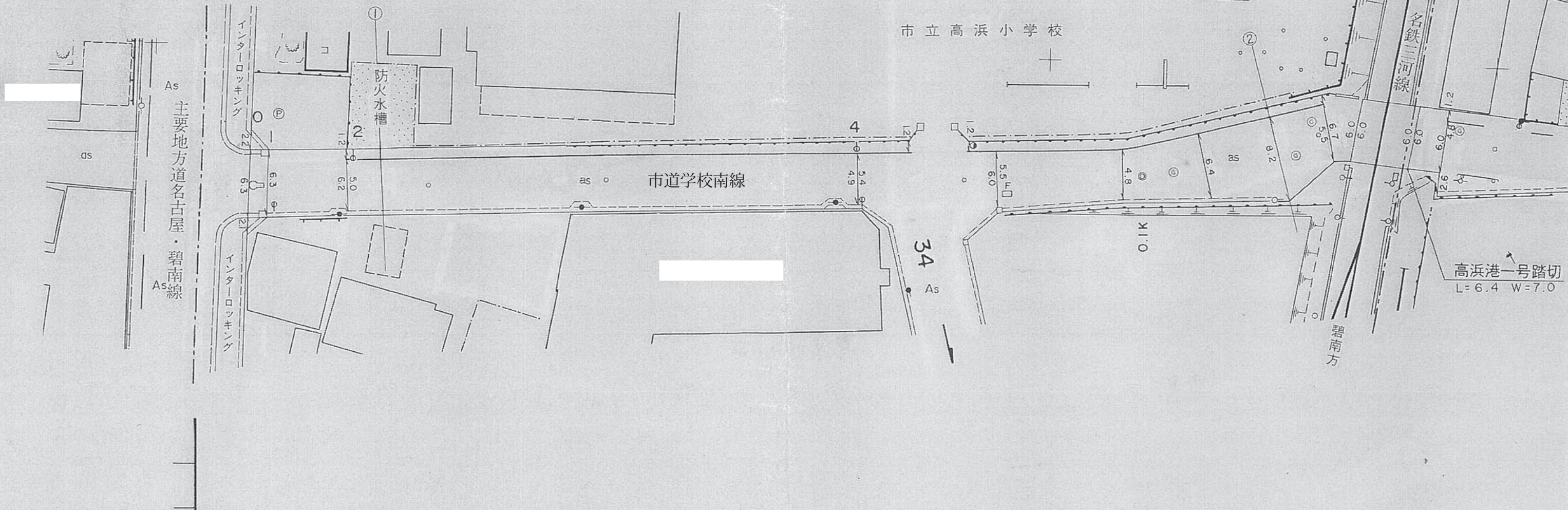

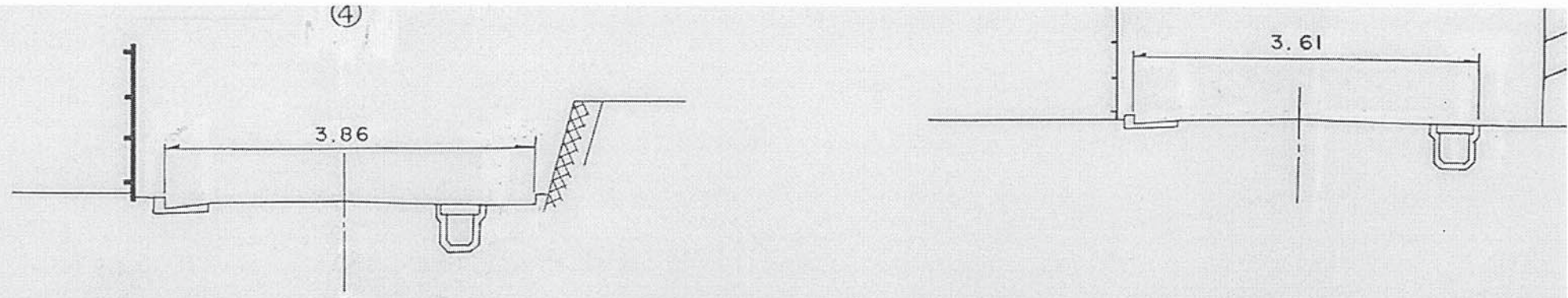

青木町五丁目

矢立方

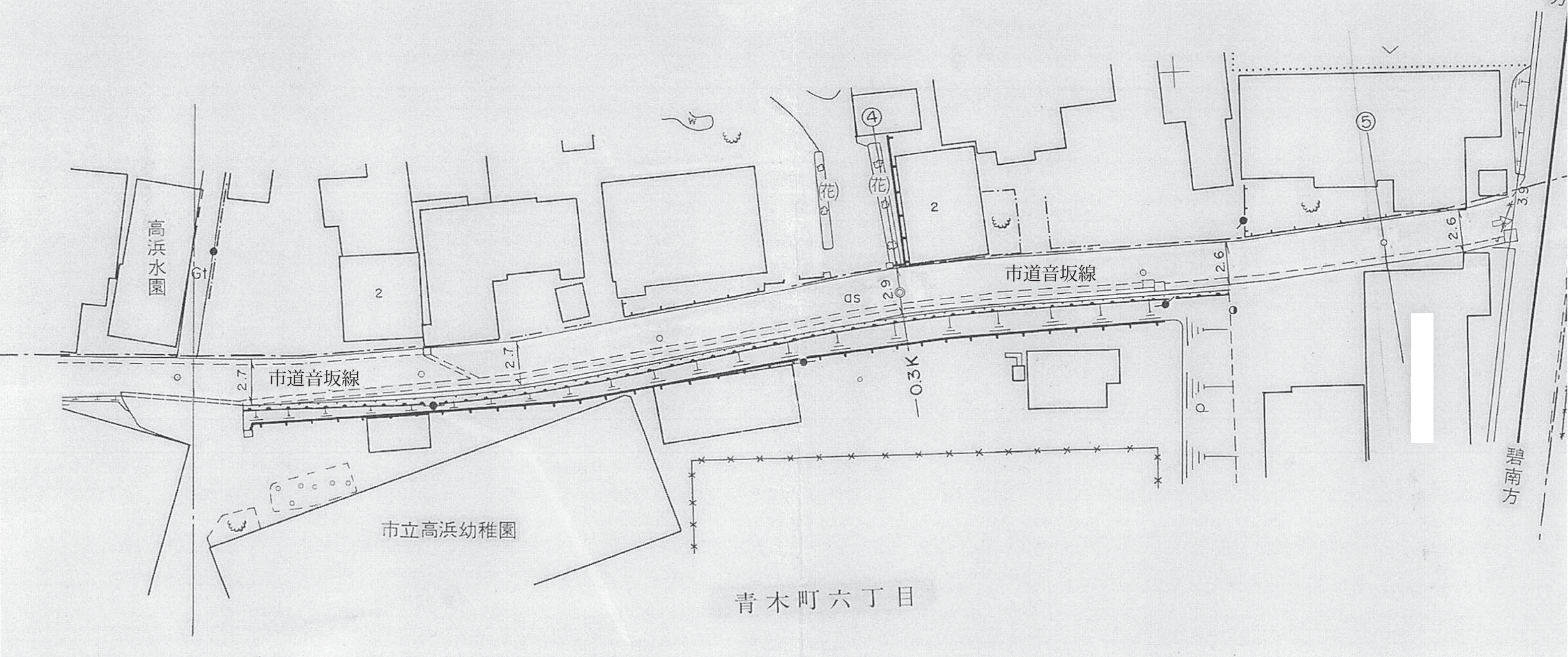

青木町六丁目

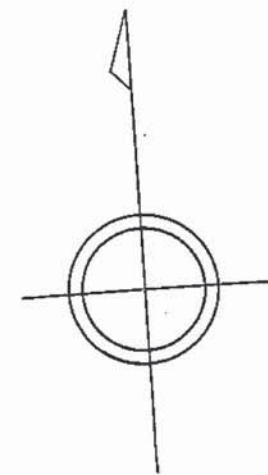
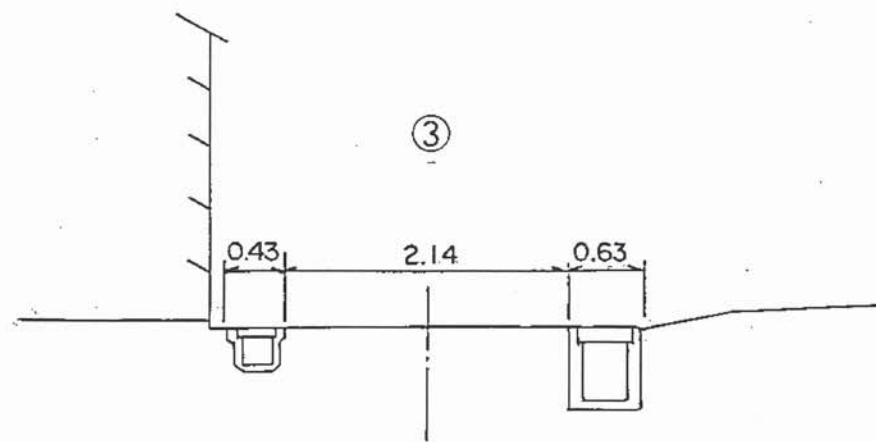

青木町五丁目

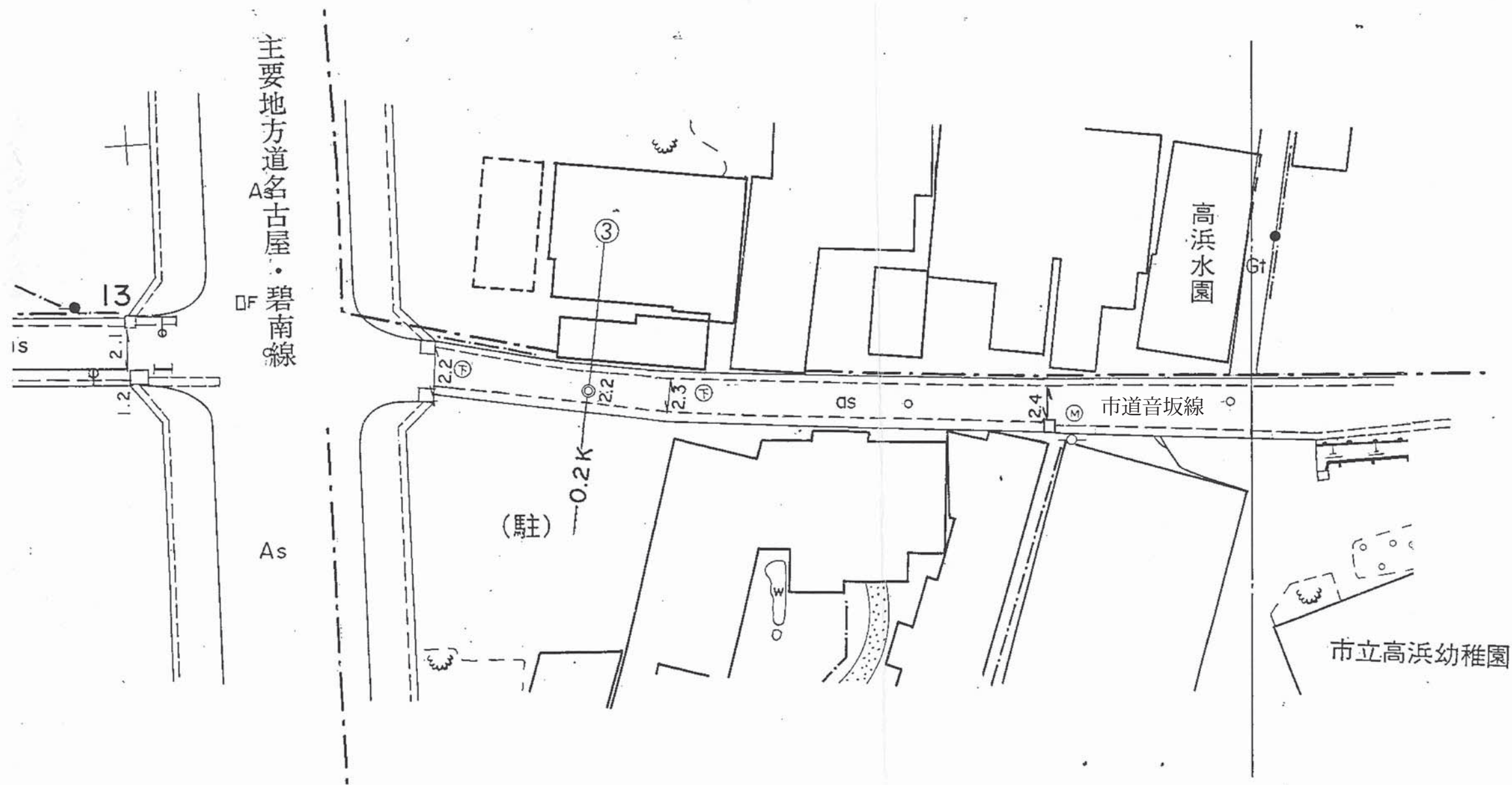

青木町六丁目